

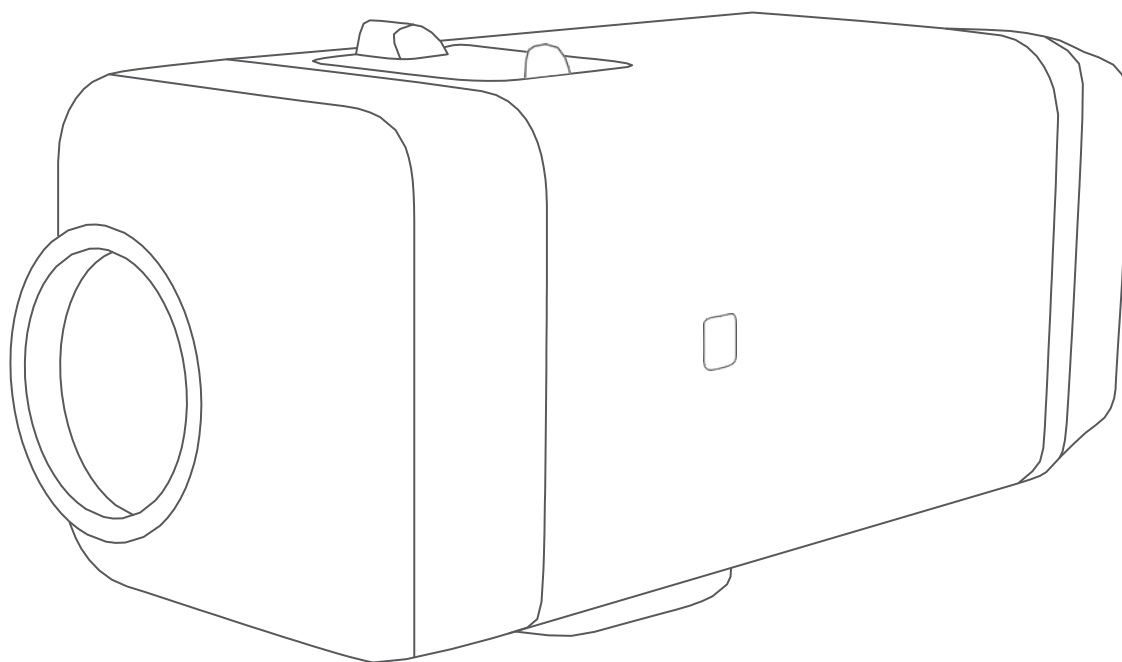

DIGITAL CONTROLLER

Brugervejledning



Brugervejledning til digital controller



Læs venligst denne vejledning omhyggeligt, før du bruger produktet!

Vores kære kunde,

Du har modtaget en original JOVA tør kabinevarmer af høj kvalitet. Vi takker dig for at vælge vores enhed og stole på vores virksomhed.

Vi ønsker, at du bruger dit produkt, der er fremstillet ved at blive behandlet med omhyggelig og detaljeret kvalitetskontrol i moderne faciliteter, på den bedste måde.

Derfor anbefaler vi, at du læser hele denne brugervejledning, før du bruger produktet.

Hvis produktet går over i andre hænder, så glem ikke at give manualen såvel som produktet til produktets nye ejer.

Denne manual hjælper dig med at bruge produktet hurtigt og sikkert.





- Læs venligst brugervejledningen omhyggeligt, før du installerer og betjener produktet.
- Korrekt installation, korrekt drift og rettidig vedligeholdelse er vigtig for sikkerheden for de personer, der kan drage fordel af varmelegemet.
- Følg altid de gældende sikkerhedsinstruktioner.
- Opbevar brugervejledningen et sted, der er let tilgængeligt, så du kan bruge den i fremtiden.
- Læs også alle de andre dokumenter, der følger med produktet.
- Producenten forbeholder sig ret til at foretage ændringer på produktet.

Alle JOVA-mærkede produkter er CE-certificerede.

JOVA-mærkede produkter fremstilles i produktionsfaciliteterne med ISO 9001:2008 kvalitetscertifikat.



Følgende symboler er en del af brugervejledningen.

-  **i** Vigtig information og nyttige tip.
-  Emballagen til dette produkt er lavet af genanvendelige materialer i overensstemmelse med den nationale miljølovgivning.
-  **ADVARSEL**
Hvis du undlader at følge med, kan det resultere i alvorlige eller dødelige kvæstelser.
-  **OPMÆRKSOMHED**
Hvis du undlader at følge med, kan det resultere i mindre skader.
-  **FORSIGTIGHED**
Hvis du ikke følger med, kan det resultere i materielle skader.

Indholdsfortegnelse

1. Dokumentets formål	4
1.1 Brug af dokumentet	4
2. Master fjernbetjening	5
2.1 Kontrolpanel	5
2.2 Symboler	5
2.3 Menupunkter	6
2.4 Knapper og deres anvendelser	7
2.5 Menu Indstilling	8
2.6 Jova statusindikator	10
2.7 Ekstern temperatursensor med fugtmålingsfunktion	10
3. Indstillinger for tilstand	11
3.1 Manuel (opvarmning til) tilstand	11
3.2 Automatisk mod	11
3.3 Ventilator (opvarmning fra) tilstand	12
4. Sikkerhed	13
4.1 Strømafbrydelse	13
4.2 Styr tilslutning	13
5. Rensning	13
6. Affald Ledelse	13
6.1 Oplysninger om emballage	13
7. Service og kundeservice	13

1. Dokumentets formål

Denne brugervejledning er en del af enheden og indeholder enhedens oplysninger om sikker brug til brugerne. Betjeningspanelets funktioner er beskrevet i brugervejledningen.

I tvivlstilfælde skal du kontakte service og/eller kundeservice. (Se "Service og kundeservice").

Om funktionerne er i drift afhænger af det installerede varmelegeme.

1.1 Brug af dokumentet

- Før du betjener varmelegemet, skal du læse denne brugervejledning og varmelegemets brugervejledning og følge sikkerhedsinstruktionerne.
- Denne brugervejledning skal videresendes til enhedens næste ejer.

2. Master fjernbetjening

21 Kontrolpanel

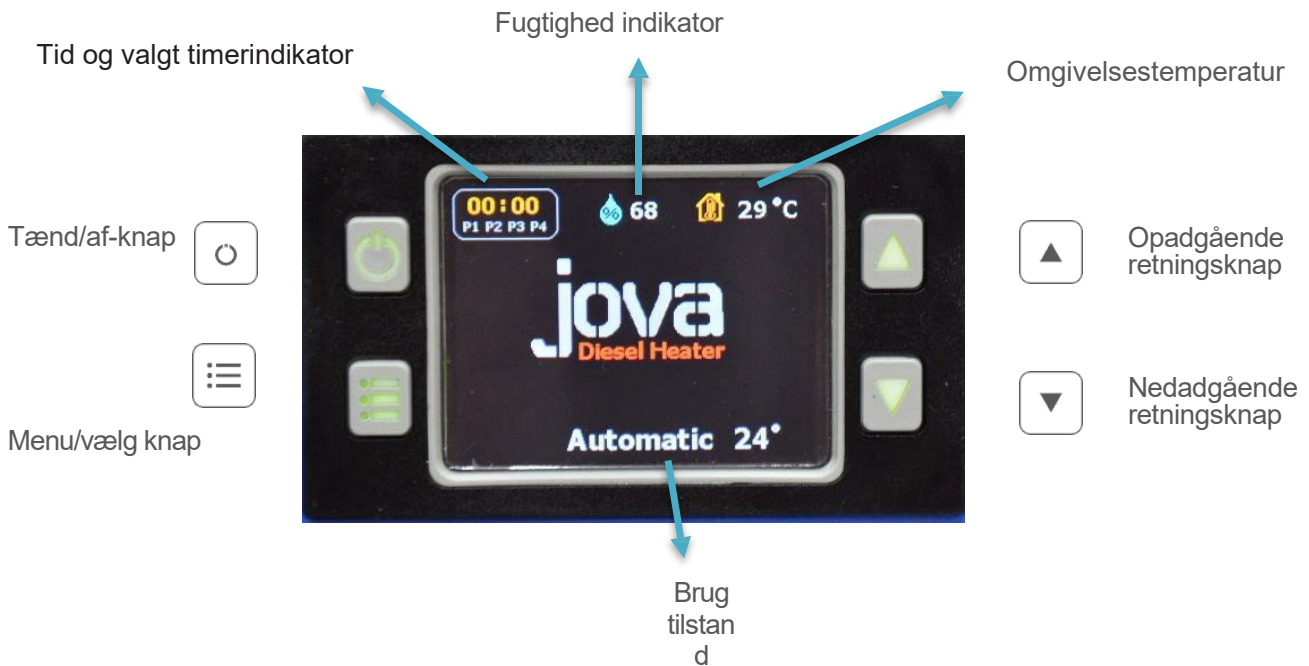

22 Symboler

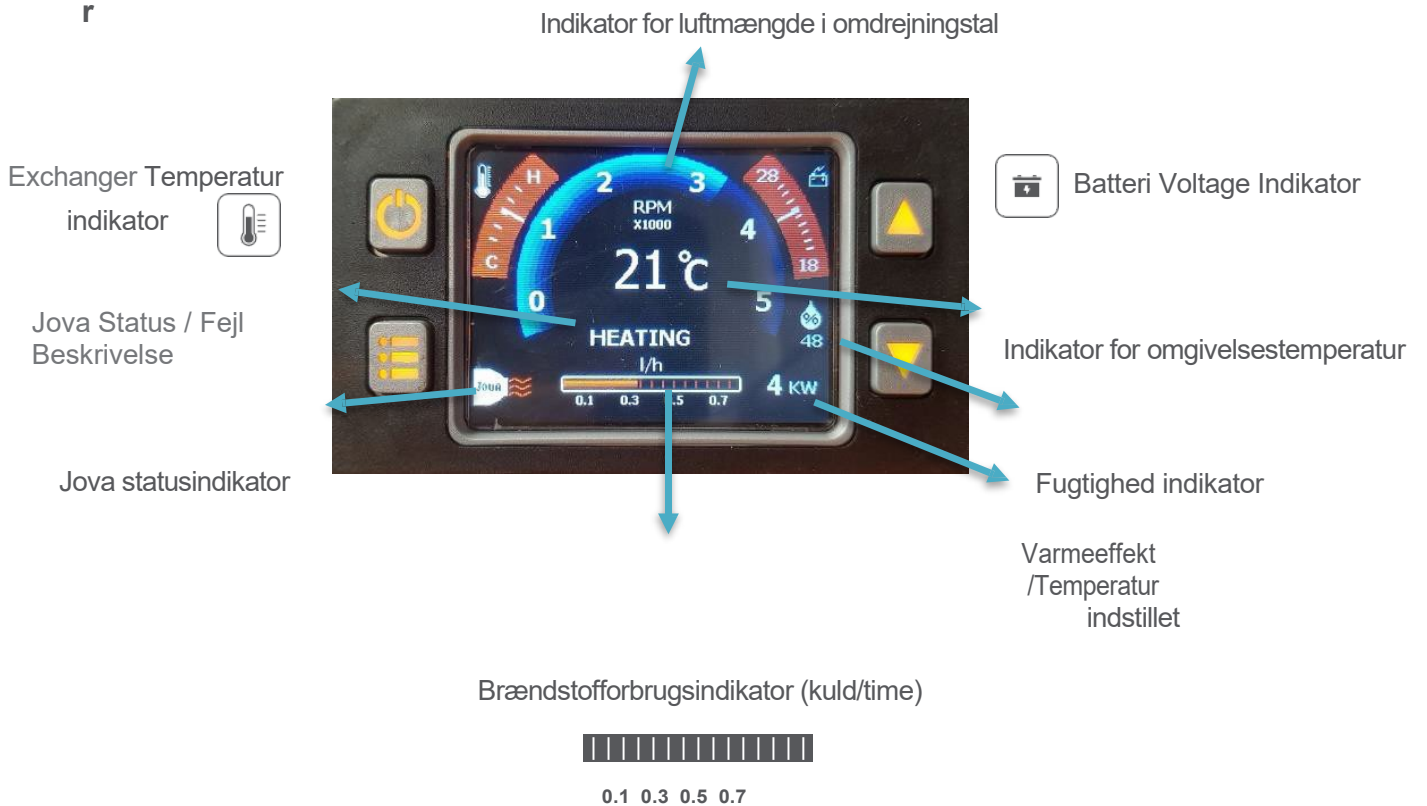

23 Menupunkter

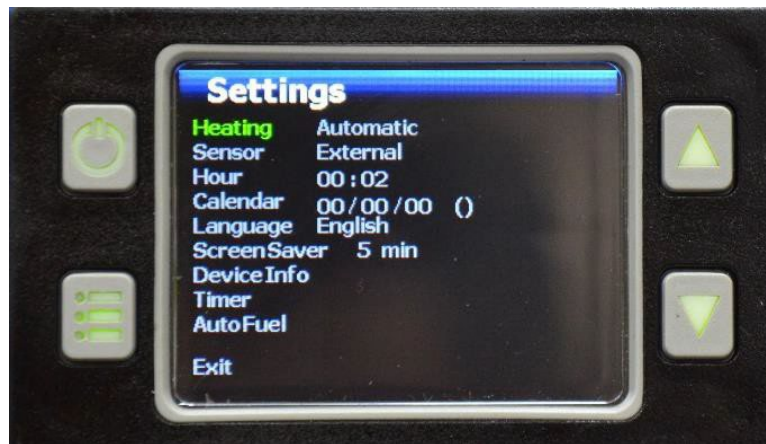

Opvarmning	Indstilling af opvarmningstilstand. Den har tre forskellige tilstande: Til (manuel), automatisk og slukket (blæser).
KW/Sensor	Strømindstilling eller sensorvalg. Til timerstyret drift vælges varmeeffekt mellem 1 kW og 6 kW. Til automatisk tilstand foretages valg af ekstern eller intern sensor.
Time	Tidsindstilling.
Kalender	Kalender indstilling. D/M/Y (Datoindstilling) (Dato- og dagindstillingerne skal være opdaterede for den tidsstyrede betjeningsfunktion. Ellers kan denne funktion ikke fungere korrekt.)
Sprog	Valg af sprog i brugergrænsefladen.
Pauseskærm	Indstiller baggrundsbelysningens slukningstid mellem 1 og 10 minutter for at spare energi, når enheden er slukket.
Oplysninger om enhed	Den viser varmeenhedens og controllerens versionsnummer, samlede driftstid og serienummer på varmeenheden.
Timer	Det er enhedens programmerede driftstilstand. Der er 4 forskellige programmuligheder. Det gør det muligt for enheden at fungere automatisk på de dage, brugeren ønsker, inden for det tidsinterval, som brugeren bestemmer.
Auto Brændstof	Automatisk at evakuere luften i brændstofslangen, efter at enheden er installeret første gang, eller efter at brændstoffet er løbet tør.
Udgang	For at afslutte fra indstillingskærmen.

24 Knapper og deres anvendelser



Når enheden er slukket, er knappernes farver grønne. Betjeningen af at tænde for enheden udføres ved at trykke én gang på knappen "Tænd/sluk", og derefter bliver knapperne røde. Når enheden er tændt, er knappernes farver gule. Betjeningen af at skifte enheden til udføres ved at trykke på "Tænd/sluk"-knappen én gang, og derefter bliver knapperne grønne. Når handlingen er fuldført, skifter kontrolskærmen til standbytilstand.



Med knappen "Up Direction" øges varmeeffekten, den ønskede omgivelsestemperatur og skærmens lysstyrke.

Indstillingen af skærmens lysstyrke udføres ved at trykke længe på retningknapperne på standby- eller betjeningsskærmen.



Med knappen "Up Direction" reduceres varmeeffekten, den ønskede omgivelsestemperatur og skærmens lysstyrke.

Indstillingen af skærmens lysstyrke udføres ved at trykke længe på retningknapperne på standby- eller betjeningsskærmen.















For at skifte til indstillingsskærmen og bekræfte.

25 Menu Indstillinger











Knappen "Menu"  holdes nede et stykke tid, og derefter indtastes den i indstillingerne.

Indstilling af opvarmning









Vælg en af følgende muligheder for at bestemme enhedens driftstilstand,

- Automatisk: Der trykkes på knappen "Menu",  når bogstavet "Opvarmning" lyser lys, og bogstavet "Automatisk" vælges med retningsknapperne  , og der trykkes på knappen "Menu"  for at gemme valget.
- Manual (Til): "Menuen"  knappen trykkes ned, når bogstavet "Opvarmning" er lyst, og bogstavet "Til" vælges med retningsknapperne   og "Menu"  knappen for at gemme valget.
- Fra (blæser): Der trykkes på knappen "Menu",  når bogstavet "Opvarmning" er lyst, og bogstavet "Fra" vælges med retningsknapperne   og "Menu"  knappen er trykket for at gemme valg.













KW/Sensor indstilling

- For tænd (manuel) og slukket (ventilator) tilstande gøres bogstavet "KW" lyst med knappen "Nedadgående retning",  og der trykkes på knappen "Menu",  og der vælges varmeeffekt fra 1 til 6 med retningsknapperne. Der trykkes på knappen "Menu"  for at gemme valget .
- Hvis den automatiske tilstand under titlen Opvarmning er valgt, ændres denne fane til Sensor, og bogstavet "Sensor" gøres lyst med "Nedadgående retning"  knappen og "Menu"  knap trykkes. Indstillingen "Intern" bestemmes med retningsknapperne  . Der trykkes på knappen "Menu" for at gemme valget. Hvis den eksterne sensor er installeret, vælges indstillingen "Ekstern" med retningsknapperne   (Fugtindikationsfunktionen er kun aktiv  muligheden for ekstern sensor.) Der trykkes på knappen "Menu" for at gemme valget.



Indstilling af time

Til tidsindstilling gøres bogstavet "Tid" lyst med knappen "Nedadgående retning"  og "Menu"  knappen trykkes ned. Først bliver tidsdelen lys, og tidsindstillingen foretages med retningsknapperne  . "Menuen"  knappen trykkes ned, og delen af minuttet bliver lys, og det ønskede minutvalg foretages med retningsknapperne  . "Menuen"  knappen for at gemme valget.

Kalender indstilling

Til kalenderindstilling gøres bogstavet "Kalender" lyst med "Nedadgående retning"  knap og "Menu"  knappen trykkes ned. Først bliver den del af datoen lys, og datoindstillingen er lavet med retningsknapperne  . "Menuen"  knappen trykkes ned. Den del af måneden bliver lys. Måneden indstilles med retningsknapperne  . "Menuen"  trykkes. Den del af året bliver lys. Årsindstillingen foretages med retningsknapperne  . "Menuen"  trykkes. Til sidst vælges navnet på den aktuelle dato i parentes. Der trykkes på knappen "Menu"  for at gemme valget.

Sprog Indstilling

Til sprogindstilling gøres bogstavet "Sprog" lyst, og der trykkes på knappen "Menu",  og "Tyrkisk" eller "Engelsk" vælges med retningsknapperne, og der trykkes på knappen "Menu"  for at gemme valget.

Pauseskærm

For skærmbeskyttelsesindstillingen er teksten "Skærmbeskyttelse" gjort lys, "Menu"  knappen trykkes på, "retningsknapperne"   og indstillingen Fra eller Tid (min) er valgt, og "Menu"  knappen for at gemme valget.

Oplysninger om enhed

For enhedsoplysninger gøres bogstavet "Enhedsoplysninger" lyse, og der trykkes på knappen "Menu". Derefter vises de følgende henholdsvis fra top til bund versionsoplysninger (Ver), oplysninger om samlede driftstimer og minutter (T-tid) og serienummer (Sn).

Den lukkes ved at trykke på op- eller ned-knappen.

Timer

Til programindstilling vælges den med 'retningsknapperne', og når den bliver lys, trykkes der på "Menu", og programmeringsmenuen åbnes.



Eksempel:(Her er grøn tidszone "Start", rød tidszone er "Stop" timer. Dage med grønt lys er udvalgte dage.)

I programmeringsmenuen vælges det ønskede program med 'retningsknapperne' og knappen 'Menu' for at foretage et valg, markeres det valgte program med det gule lys og derefter "Upper Direction Button". (Programmet kan lukkes ved at trykke på knappen). Indstillingerne under det valgte program bliver aktive og lyser halvkraftigt. Med knappen "Menu", er der adgang til programindstillingerne. Den grønne cirkel angiver starttidspunktet, den røde cirkel stoptiden. Time- og minutindstillinger foretages ved hjælp af tasterne og bekræftet med . Efter urindstillingerne vælges dagen. Den dag, der skal indstilles, vises i boksen, til udvælgelse og til aflysning. Det bekræftes med knappen og går til næste dag. Efter indstilling af den sidste dag og tryk på knappen, afslutter det respektive program. Med knappen sendes det næste program, og de samme handlinger gentages.

4. Efter programmet afsluttes programindstillingerne ved at trykke på knappen.

Auto Brændstof

Ved automatisk brændstoffdrift fremhæves teksten "auto fuel", og menu- og op-knapperne trykkes sammen. For at annullere automatisk brændstoffunktion skal du trykke på menu- og ned-knapperne samtidigt.



Afslut betjening

For udgangsdrift fremhæves bogstavet "Afslut", og der trykkes på knappen "Menu".

26 Jova statusindikator

Enhedens arbejdsfaser vil være i følgende rækkefølge. Blæsningen starter ikke, før enheden når den krævede temperatur.

Jova Status Indicators farveforklaringer.

Color	Beskrivelse	Skærm Info
 Hvid	Begyndelsesfasen.	Start
 Yellow	Opvarmning fase.	Forvarmning
 Rød	Regelmæssig driftsfase.	Opvarmning
 Turkis	Lukning af scenen.	Køling
 Blå	Ventilationsfasen.	Ventilator-tilstand

27 Ekstern temperatursensor med fugtmålingsfunktion



3. Indstillinger for tilstand

3.1 Manuel (opvarmning til) tilstand







- Indstil enheden til tilstanden "Opvarmning tændt" fra indstillingsmenuen.
- Afslut indstillingsskærmen.
- Tryk på knappen "Tænd/sluk". (Knappernes farver bliver gule).
- Indstil enheden til det ønskede niveau med retningsknapperne.
- Tryk på knappen "Tænd/sluk" igen for at tænde for enheden. (Knapperne bliver grønne.)

3.2 Automatisk tilstand



- Indstil enheden til "Automatisk" -tilstand fra indstillingsmenuen.
- Afslut indstillingsskærmen.
- Tryk på knappen "Tænd/sluk". (Knappernes farver bliver gule).

- Indstil den ønskede omgivelsestemperatur med retningsknapperne  .
- Enheden indstiller sin driftshastighed af sig selv baseret på den omgivende temperatur.
- Når det er nødvendigt, stopper den automatisk handlingen og genstarter den. (Knapperne forbliver gule.)
- Tryk på knappen "Tænd/sluk"  for at tænde for enheden. (Knapperne bliver grønne.)





 Fugtindikationsfunktionen er kun mulig med den eksterne sensor. 

Varmeeffektindikatoren ændres, når temperaturen indstilles. (Se artikel 2, stk. 2)

3.3 Ventilator (opvarmning fra) tilstand



Det er kun en ventilationstilstand, ikke opvarmningstilstand. Det recirkulerer den eksisterende luft.

- Indstil enheden til tilstanden "Opvarmning fra" fra indstillingsmenuen.
- Afslut indstillingsskærmen.
- Tryk på knappen "Tænd/sluk"  for at tænde for enheden. (Knapperne bliver røde).
- Indstil det ønskede blæseniveau med retningsknapperne  .
- Tryk på knappen "Tænd/sluk"  for at tænde for enheden. (Knapperne bliver grønne.)

4. Sikkerhed

41 Strømafbrydelse

Varm strømafbrydelse, mens Jova er i driftstilstand, kan forårsage skader på enheden på grund af overophedning. I denne tilstand skal enheden afkøles ved at aktivere den så hurtigt som muligt. (Se vedligeholdelses- og installationsvejledning)

42 Controller tilslutning

Hvis styringens forbindelse afbrydes (kablet er sat ud, stikkontakten er sat ud osv.), vil Jova skifte af sig selv efter et stykke tid.

5. Rensning

Du kan rengøre enheden og kontrolpanelet med husholdningsrengøringsmidler eller en våd klud. Brug ikke fortynder eller lignende slibende kemikalier.

6. Affaldshåndtering

61 Oplysninger om emballage

Produktets emballage er lavet af genanvendeligt materiale. Må ikke bortskaffes sammen med husholdningsaffaldet.



Aflever til genbrugsindsamlingsstederne.